



# PRO GOST

## ЭЛЕКТРИЧЕСКИЕ КАРНИЗЫ

 8 (912) 675-99-80

 [electro-gostpro.ru](http://electro-gostpro.ru)

 [gost.karniz2023@gmail.com](mailto:gost.karniz2023@gmail.com)

 г. Екатеринбург, ул. Студенческая, 11,  
интерьерный центр Галерея 11, 4 этаж, 471 офис.



# Как сделать замер?

Отступ от карниза до стены не менее 2 см

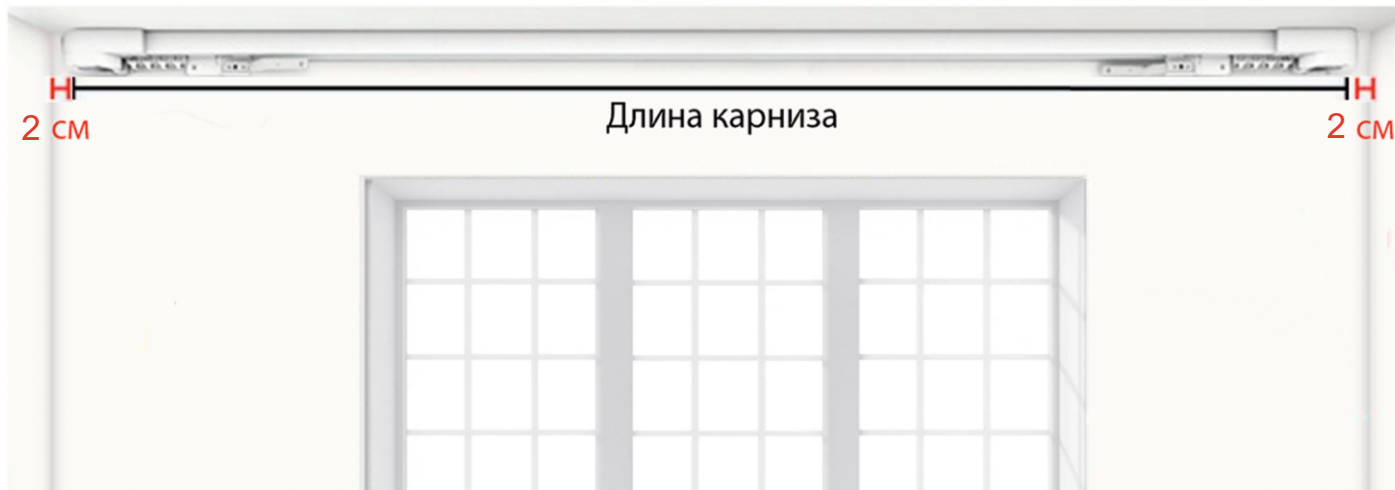

## Крепление и монтаж

Крепление к стене

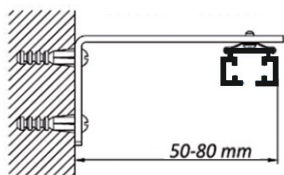

Крепление к потолку

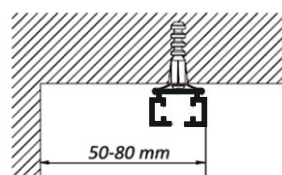

Профиль карниза в разрезе

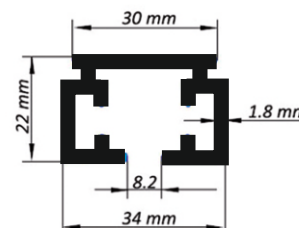

Монтаж электрокарниза в нишу

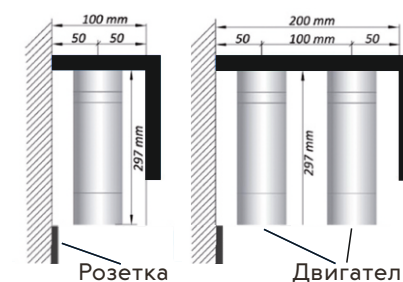

Розетку можно разместить на уровне 30 см от потолка. Либо дотянуться кабелем (до 5 метров) до ближайшей розетки.

# Модернизированный профиль

Снижение уровня шума до 15 дБ

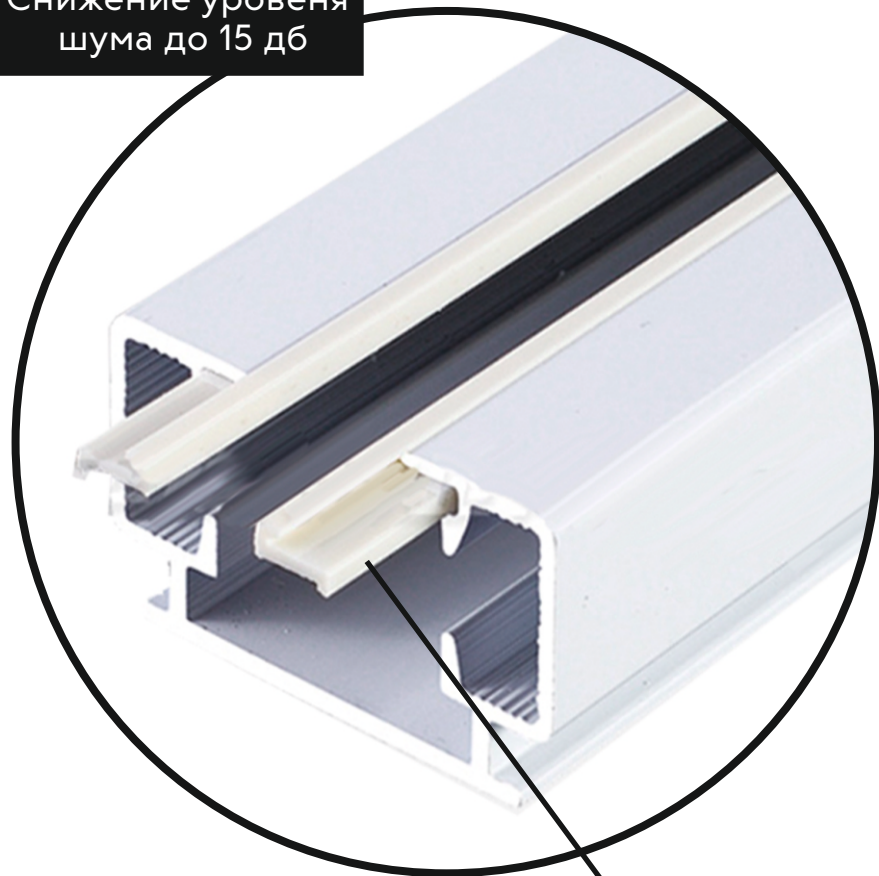

Пластиковые шумогасители

## Фирменный бесшумный профиль Gost

- Модернизированный профиль с толщиной стенки 1.8 мм
- Пластиковые шумогасители, для бесшумного передвижения бегунков



## Бесшумный Gost

Обновленный бесшумный двигатель с уровнем шума до 15Дб на основе редуктора с планетарным механизмом позволяет передвигать шторы весом до 50кг. Возможно управление с пульта ДУ или телефона

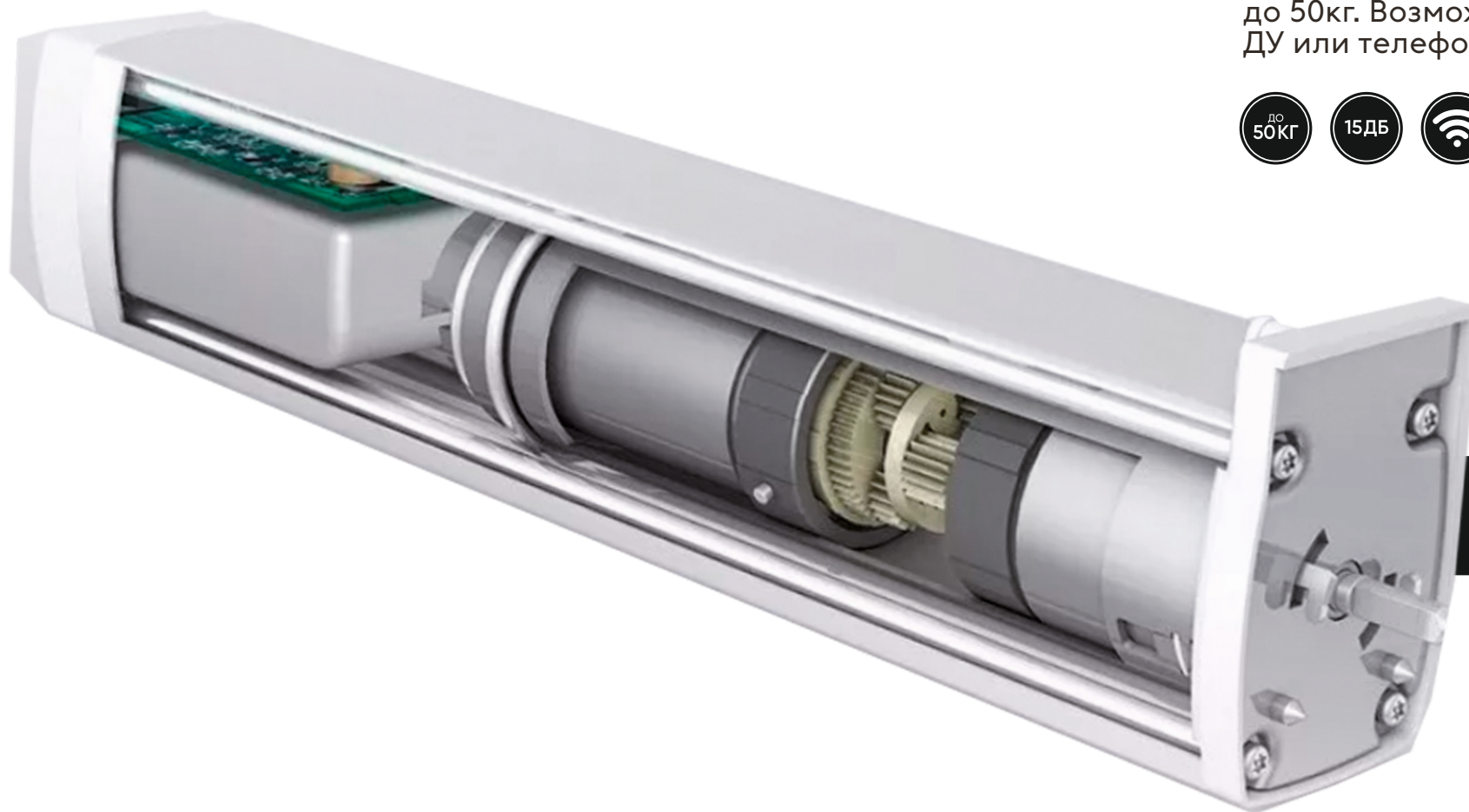

Уровень шума  
< 15 дб

## Ремень с увеличенным запасом прочности

В конструкции электрокарниза применяется усиленный кордовый ремень на основе 28-ми металлизированных нитей, которые предотвращают растягивание ремня со временем

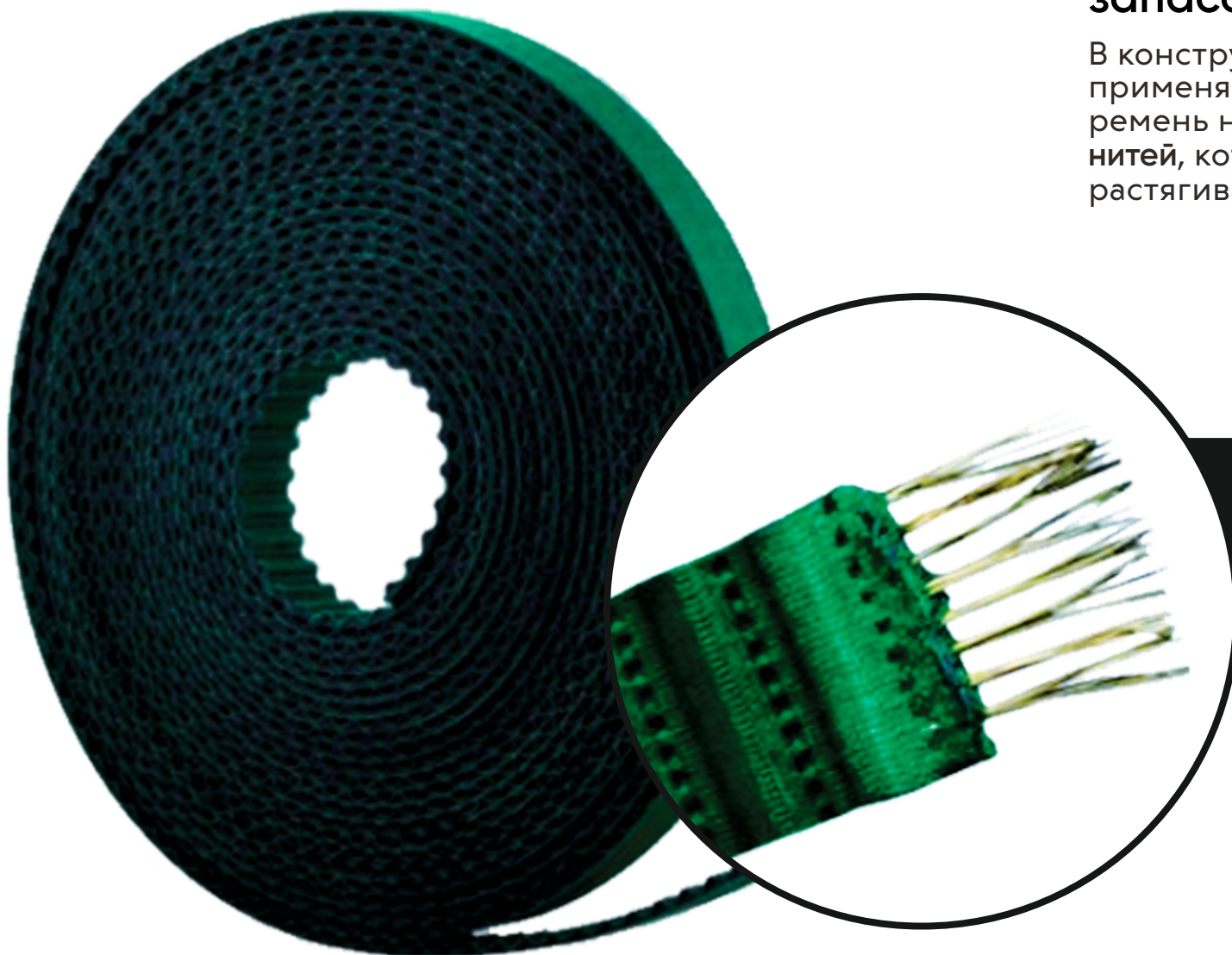

28 металлизированных нитей

## Прямой электрокарниз

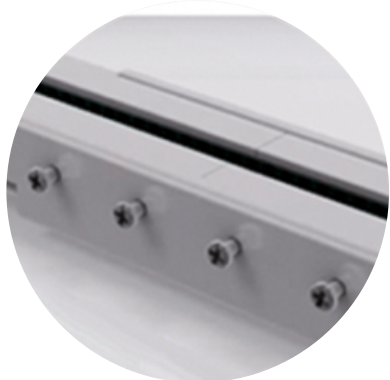

Изготавливаем электрокарнизы любой длины с точностью до 1 см. Карниз собирается из отрезков профиля длиной 3 метра, для стыковки которых используется специальный соединитель.

## Угловой электрокарниз

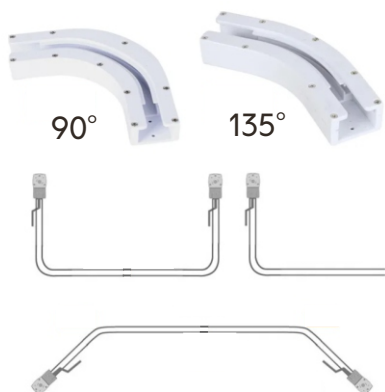

Изготавливаем по вашим размерам любые угловые электрокарнизы. Для изготовления используются стандартные угловые переходники 90 и 135 градусов, либо специальный гнущийся профиль для нестандартных углов.

## Радиальный электрокарниз

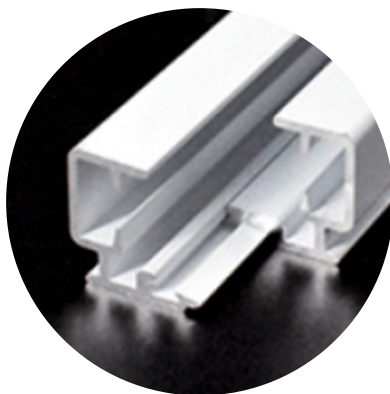

Для изготовления радиальных карнизов используется специальный гнущийся алюминиевый профиль. Сам процесс сгибания профиля производится с применением специального оборудования по вашим эскизам.

# Типы управления электрокаризами

## Сенсорные пульты ДУ (беспроводные)



Одноканальный



Двухканальный

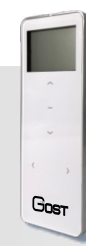

Одноканальный  
с таймером

## Сенсорные настенные пульты ДУ (беспроводные)



Одноканальный



Двухканальный



## Проводное управление

(управление через «сухие» контакты,  
система «Умный дом»)

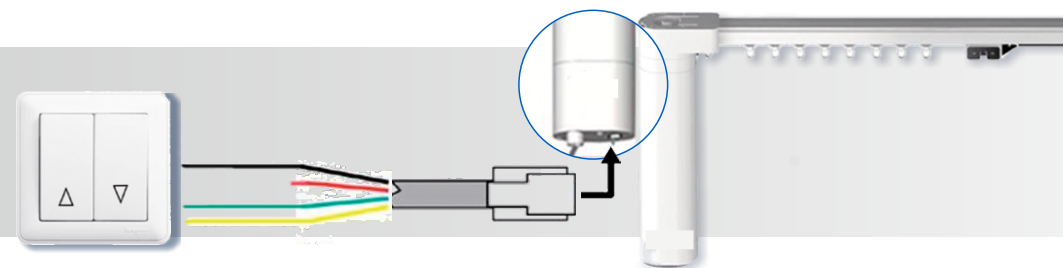



## Смартфон / колонка Алиса (WiFi)



# PRO GOST

## ЭЛЕКТРИЧЕСКИЕ КАРНИЗЫ

 8 (912) 675-99-80

 [electro-gostpro.ru](http://electro-gostpro.ru)

 [gost.karniz2023@gmail.com](mailto:gost.karniz2023@gmail.com)

 г. Екатеринбург, ул. Студенческая, 11,  
интерьерный центр Галерея 11, 4 этаж, 471 офис.

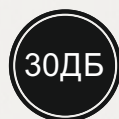
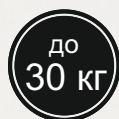



# Как сделать замер?

Монтаж карниза в проём окна



Монтаж карниза над проёмом окна



## Размеры

Карниз Ø 38 мм

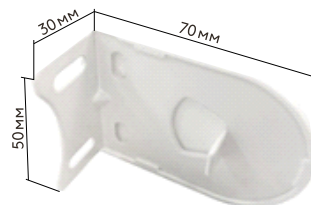
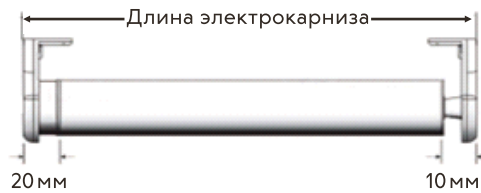

Карниз Ø 50 мм

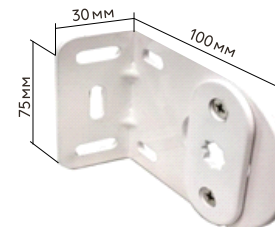
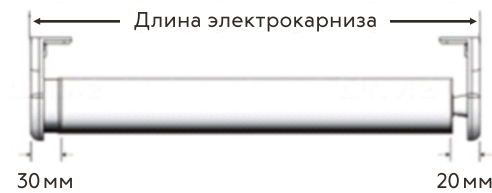

# Типы управления электрокарнизами

## Сенсорные пульты ДУ (беспроводные)



Одноканальный



Двухканальный



Одноканальный  
с таймером

## Сенсорные настенные пульты ДУ (беспроводные)



Одноканальный



Двухканальный

## Проводное управление

(управление через «сухие» контакты,  
система «Умный дом»)

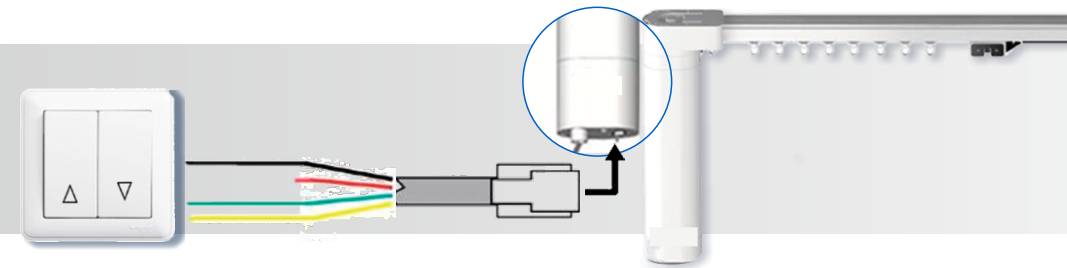



## Смартфон / колонка Алиса (WiFi)



# PRO GOST

## ЭЛЕКТРИЧЕСКИЕ КАРНИЗЫ

 8 (912) 675-99-80

 [electro-gostpro.ru](http://electro-gostpro.ru)

 [gost.karniz2023@gmail.com](mailto:gost.karniz2023@gmail.com)

 г. Екатеринбург, ул. Студенческая, 11,  
интерьерный центр Галерея 11, 4 этаж, 471 офис.

до  
40 кг

30ДБ

пульт  
ДУ

# Как сделать замер?

Отступ карниза от стены не менее 5 см

Подъём



## Крепление и монтаж

Конструкция лифт - системы:

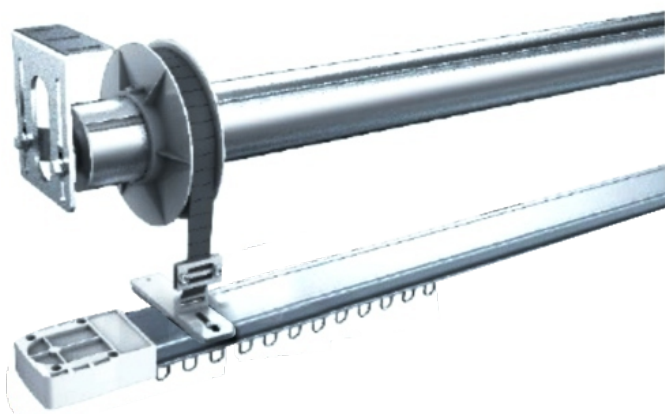

1. Крепление для одного карниза

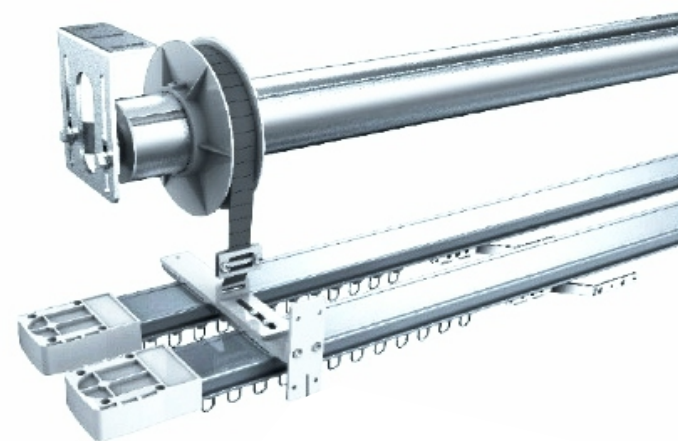

2. Крепление для двух карнизов

## Монтаж в нишу

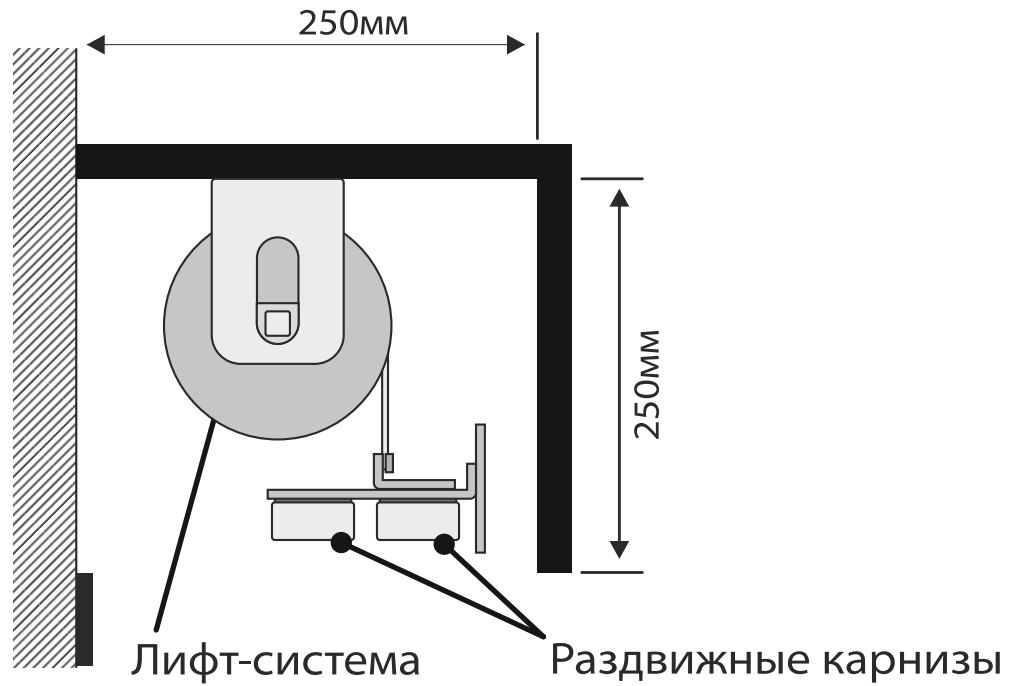

## Варианты крепления

### Крепление к стене

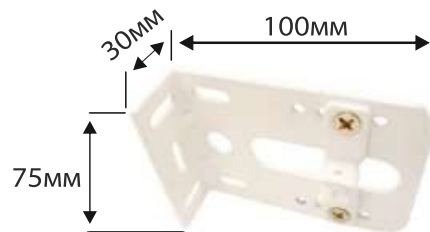
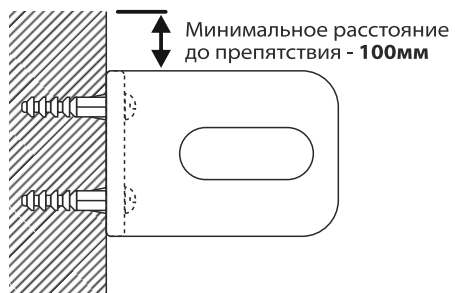

### Крепление на потолок

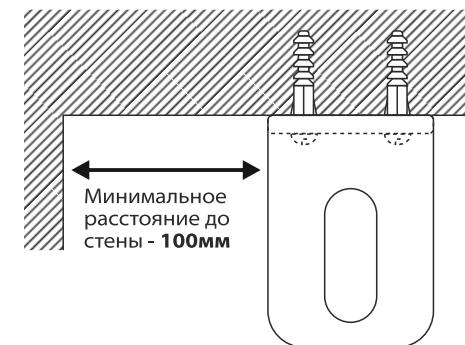

# Типы управления электрокаризами

## Сенсорные пульты ДУ (беспроводные)



Одноканальный



Двухканальный



Одноканальный  
с таймером

## Сенсорные настенные пульты ДУ (беспроводные)



Одноканальный



Двухканальный

## Смартфон / колонка Алиса (WiFi)

